

SKYLINE WAYS

Il Sistema
per Vetrate
Panoramiche
Catalistino

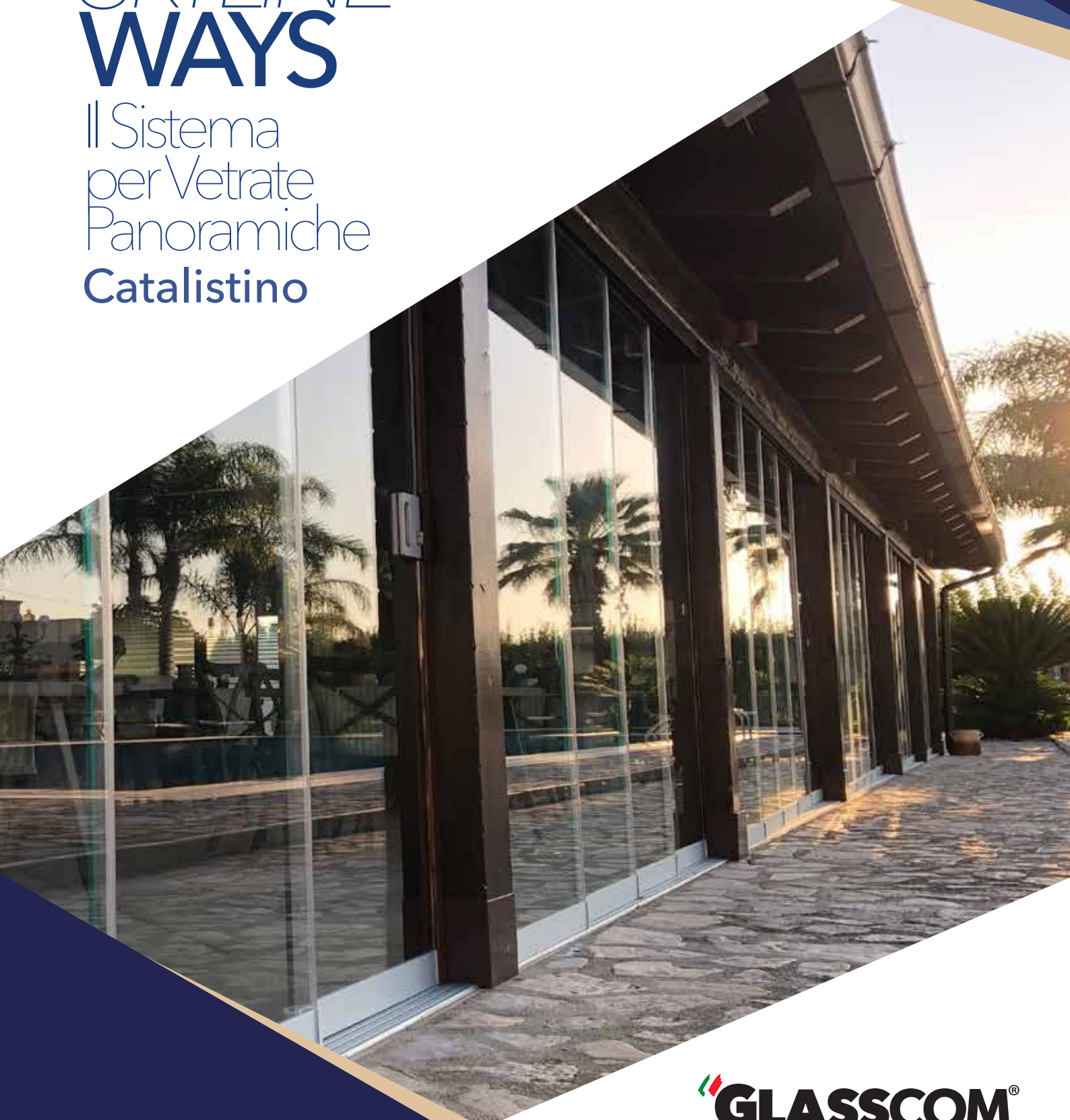



sistemi per vetrate panoramiche tutto vetro

SISTEMA WAYS

I modelli **WAYS** dei sistemi SKYLINE sono chiusure di vetrate scorrevoli separate, senza profili verticali di facile installazione e versatili, nascono dall'esigenza di poter realizzare ambienti vivibili e fruibili tutto l'anno, senza ridurre la luminosità. Adatto per creare giardini d'inverno, serre solari, chiusure di balconi, terrazze, divisori per interni, chiusure mobili per attività e strutture ricettive, con il minimo impatto, con eleganza e trasparenza, proteggendo gli ambienti dagli agenti atmosferici e dai rumori più fastidiosi.

WAYS di Skyline è la vetrata panoramica comoda nella sua praticità di utilizzo. Le varie soluzioni aiutano con semplicità nella scelta di apertura ed occupano pochissimo spazio. Non invasiva architettonicamente con soluzioni di arredamento esclusive e adatte ad ogni stile abitativo, di design.

Una barriera trasparente, efficace, elegante e maneggevole.

Il sistema **WAYS** riduce l'impatto estetico e si presta a numerose soluzioni architettoniche.

I MOLTEPLICI VANTAGGI DEL SISTEMA WAYS



Protezione dalle intemperie
come vento, pioggia, ecc..

Comfort acustico, con beneficio
di riduzione del rumore



Ottima barriera trasparente
per lo smog, polvere, animali

Maggior protezione per
l'abitazione, con minor
manutenzioni



- Integrazione perfetta senza modificare l'estetica dell'edificio
- Facile movimentazione e pulizia dei vetri
- Risparmio energetico, riduzione emissione di CO₂
- Aumento del valore immobiliare in funzione alla classe energetica ottenuta
- Facile manutenzione ordinaria e/o straordinaria ed eventuale rimozione
- Utilizzo di nuovi ambienti vivibili freschi d'estate e caldi d'inverno.

I MOLTEPLICI VANTAGGI DEL SISTEMA WAYS



Il sistema WAYS, in INVERNO

Scherma la vostra abitazione creando un riparo dal freddo e dalle intemperie. La parete vetrata funge da filtro, lasciando penetrare solamente luce e calore che viene assorbito dai muri e solai, e poi trasmesso agli ambienti interni. Un apporto energetico/efficace e naturale.

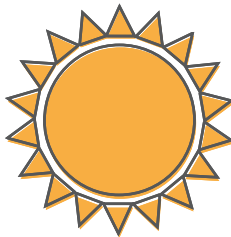

Il sistema WAYS, in ESTATE

La caratteristica di apertura delle nostre vetrate consente di non accumulare calore durante le stagioni più calde. Inoltre, con la possibilità di aprirle in maniera parziale, si può creare un ricircolo d'aria naturale senza obbligo di lasciare la vetrata completamente aperta. Nelle giornate di pieno sole, aprendo completamente il sistema si potrà godere degli spazi esterni valorizzandone l'estetica e utilità.

PULIZIA

Tutte le nostre vetrate possono essere pulite con grande facilità, sia internamente che esternamente. Con i Sistemi WAYS di SKYLINE non sarà più necessario affaticarsi per la pulizia dei vetri.

Pulizia e manutenzione ridotta grazie ad accorgimenti tecnici e funzionali sia sui binari che sui profili portavetro.



2

ANTE APERTURA LATERALE

Guida inferiore **3 vie**

SLIM

110 mm

Portata Max 50 kg

SLIM

Portata Max Singola Anta



GUIDA SUPERIORE ED INFERIORE SOLO A 5 VIE

Carrello Ruota ZINCATO

Larghezza profilo inferiore
110mm

SCHEMA DIMENSIONI VANO (mm)

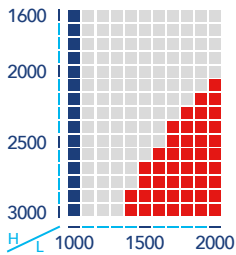

MEDIUM

63 mm

Portata Max 80 kg

MEDIUM & MAX

Portata Max Singola Anta



Carrello Ruota INOX

Larghezza profilo inferiore
MEDIUM 63mm | MAX 68mm

SCHEMA DIMENSIONI VANO (mm)

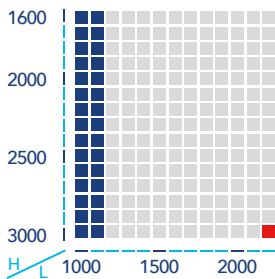

LEGENDA DELLO SCHEMA

- = Un'unità corrisponde a 100mm
- = Colore delle misure al di sotto del limite dimensionale*
- = Colore delle misure consigliate
- = Colore delle misure fuori limite dimensionale*

MAX

68 mm

Portata Max 80 kg

SISTEMA DI APERTURA Laterale

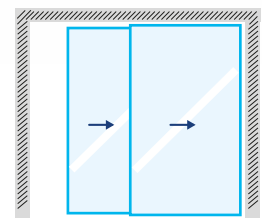

Altezza MAX anta 3000mm

Larghezza: MAX anta 1100mm | MIN anta 500mm

3

ANTE APERTURA LATERALEGuida inferiore **3 vie****SLIM**Portata Max Singola Anta **50KG**

GUIDA SUPERIORE ED INFERIORE SOLO A 5 VIE

Carrello Ruota ZINCATOLarghezza profilo inferiore
110mm

SCHEMA DIMENSIONI VANO (mm)

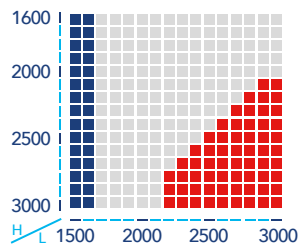
**SLIM**110 mm
Portata Max 50 kg**MEDIUM**63 mm
Portata Max 80 kg**MEDIUM & MAX**Portata Max Singola Anta **80KG****Carrello Ruota INOX**Larghezza profilo inferiore
MEDIUM 63mm | MAX 68mm

SCHEMA DIMENSIONI VANO (mm)

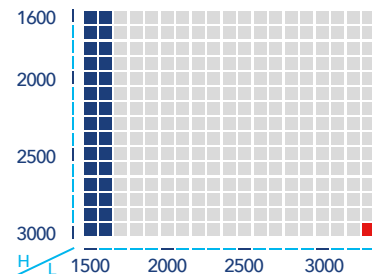
**LEGENDA DELLO SCHEMA**

- = Un'unità corrisponde a 100mm
- = Colore delle misure al di sotto del limite dimensionale*
- = Colore delle misure consigliate
- = Colore delle misure fuori limite dimensionale*

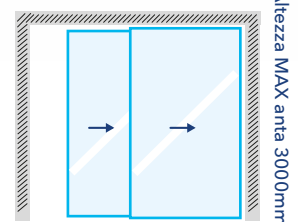
MAX68 mm
Portata Max 80 kg**SISTEMA DI APERTURA Laterale**

Larghezza: MAX anta 1100mm | MIN anta 500mm



4 ANTE APERTURA LATERALE O CENTRALE

Guida inferiore 3 o 4 vie

SLIM

Portata Max Singola Anta



GUIDA SUPERIORE ED INFERIORE SOLO A 5 VIE

Carrello Ruota ZINCATO

Larghezza profilo inferiore

110mm

SCHEMA DIMENSIONI VANO (mm)

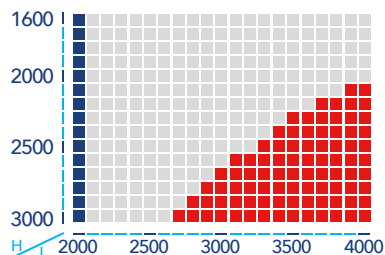

MEDIUM & MAX

Portata Max Singola Anta



Carrello Ruota INOX

Larghezza profilo inferiore

MEDIUM 63/84mm | MAX 68/88mm

SCHEMA DIMENSIONI VANO (mm)

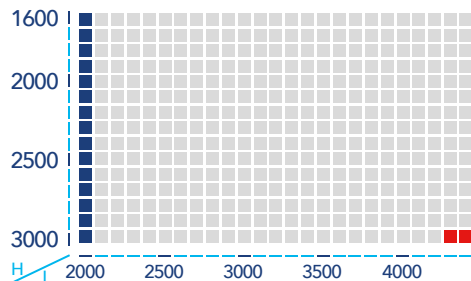

LEGENDA DELLO SCHEMA

- = Un'unità corrisponde a 100mm
- = Colore delle misure al di sotto del limite dimensionale*
- = Colore delle misure consigliate
- = Colore delle misure fuori limite dimensionale*

SLIM

110 mm

Portata Max 50 kg

MEDIUM

3 vie | APERTURA CENTRALE
63 mm

4 vie | APERTURA LATERALE
84 mm

Portata Max 80 kg

MAX

3 vie | APERTURA CENTRALE
68 mm

4 vie | APERTURA LATERALE
88 mm

Portata Max 80 kg

SISTEMA DI APERTURA Centrale o Laterale

SISTEMA DI APERTURA CENTRALE

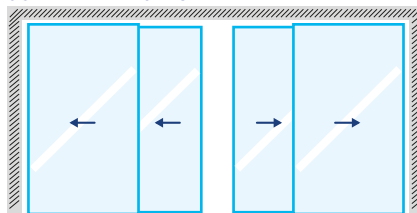

SISTEMA DI APERTURA LATERALE

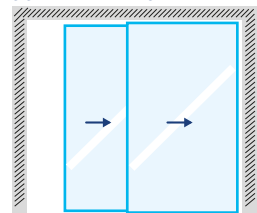

Altezza MAX anta 3000mm

Larghezza: MAX anta 1100mm | MIN anta 500mm

5

ANTE APERTURA LATERALEGuida inferiore **5 vie****SLIM**Portata Max
Singola Anta

GUIDA SUPERIORE ED INFERIORE SOLO A 5 VIE

Carrello Ruota ZINCATO

Larghezza profilo inferiore

110mm

SCHEMA DIMENSIONI VANO (mm)

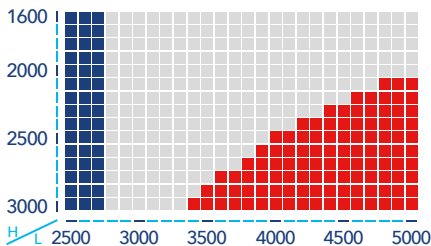
**SLIM**

110 mm

Portata Max 50 kg

MEDIUM

104 mm

Portata Max 80 kg

MEDIUM & MAXPortata Max
Singola Anta**Carrello Ruota INOX**

Larghezza profilo inferiore

MEDIUM 104mm | MAX 108mm

SCHEMA DIMENSIONI VANO (mm)

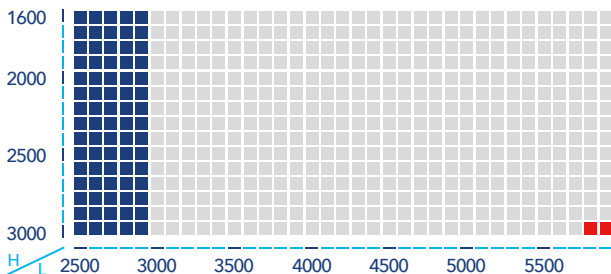
**LEGENDA DELLO SCHEMA**

- = Un'unità corrisponde a 100mm
- = Colore delle misure al di sotto del limite dimensionale*
- = Colore delle misure consigliate
- = Colore delle misure fuori limite dimensionale*

MAX

108 mm

Portata Max 80 kg

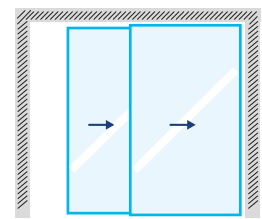
SISTEMA DI APERTURA Laterale

Larghezza: MAX anta 1100mm | MIN anta 500mm



6 ANTE APERTURA LATERALE O CENTRALE

Guida inferiore 3 o 6 vie

SLIM

Portata Max Singola Anta **50KG**

GUIDA SUPERIORE ED INFERIORE SOLO A 5 VIE

Carrello Ruota ZINCATO

Larghezza profilo inferiore

110mm

SCHEMA DIMENSIONI VANO (mm)

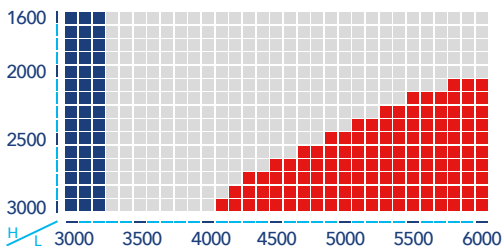

MEDIUM & MAX

Portata Max Singola Anta **80KG**

Carrello Ruota INOX

Larghezza profilo inferiore

MEDIUM 63mm | MAX 68/128mm

SCHEMA DIMENSIONI VANO (mm)

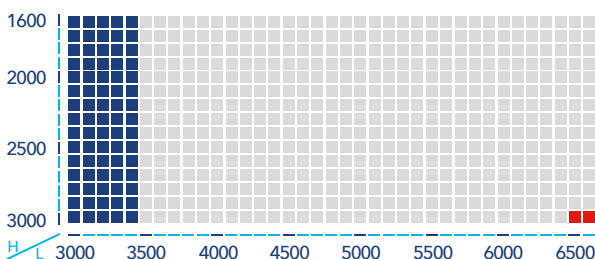

LEGENDA DELLO SCHEMA

- = Un'unità corrisponde a 100mm
- = Colore delle misure al di sotto del limite dimensionale*
- = Colore delle misure consigliate
- = Colore delle misure fuori limite dimensionale*

SLIM

110 mm

Portata Max 50 kg

MEDIUM

3 vie | APERTURA CENTRALE

63 mm

Portata Max 80 kg

MAX

3 vie | APERTURA CENTRALE

68 mm

6 vie | APERTURA LATERALE

128 mm

Portata Max 80 kg

SISTEMA DI APERTURA Centrale o Laterale

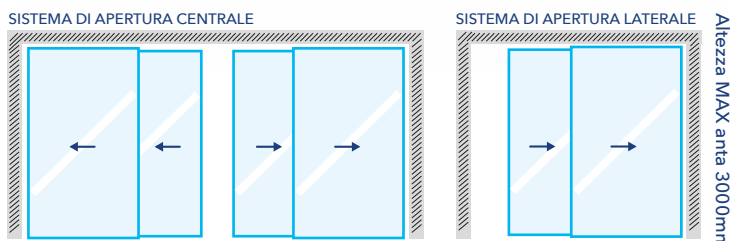

Larghezza: MAX anta 1100mm | MIN anta 500mm

7

**ANTE
APERTURA
LATERALE**Guida inferiore **7 vie****MAX**Portata Max
Singola Anta**Carrello Ruota INOX**Larghezza profilo inferiore
148mm

SCHEMA DIMENSIONI VANO (mm)

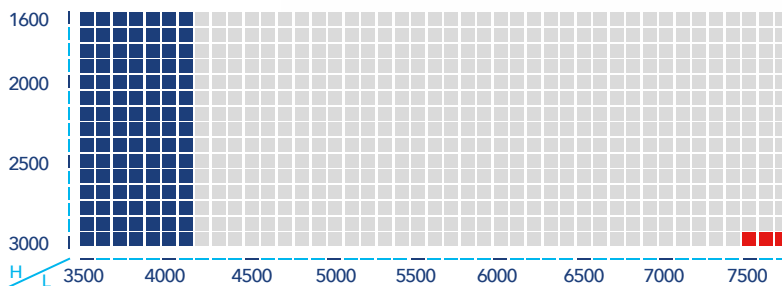

LEGENDA DELLO SCHEMA

- = Un'unità corrisponde a 100mm
- = Colore delle misure al di sotto del limite dimensionale*
- = Colore delle misure consigliate
- = Colore delle misure fuori limite dimensionale*

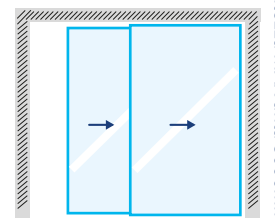
SISTEMA DI APERTURA
Laterale

Altezza MAX anta 3000mm

Larghezza: MAX anta 1100mm | MIN anta 500mm



8 ANTE APERTURA CENTRALE

Guida inferiore 4 vie

SLIM

Portata Max Singola Anta



GUIDA SUPERIORE ED INFERIORE SOLO A 5 VIE

Carrello Ruota ZINCATO

Larghezza profilo inferiore
110mm

SCHEMA DIMENSIONI VANO (mm)

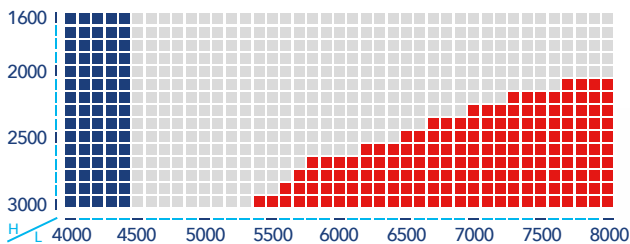

SLIM
110 mm
Portata Max 50 kg



MEDIUM

84 mm
Portata Max 80 kg

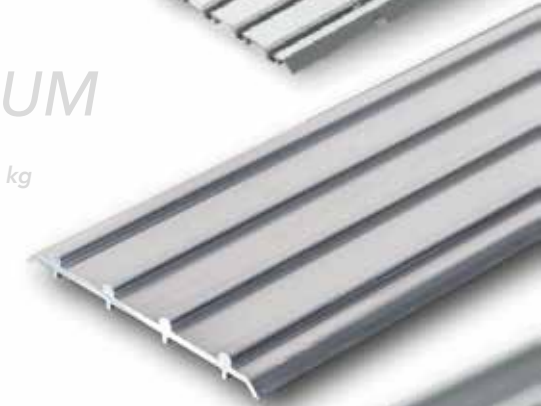

MEDIUM & MAX

Portata Max Singola Anta



Carrello Ruota INOX

Larghezza profilo inferiore
MEDIUM 84mm | MAX 88mm

SCHEMA DIMENSIONI VANO (mm)

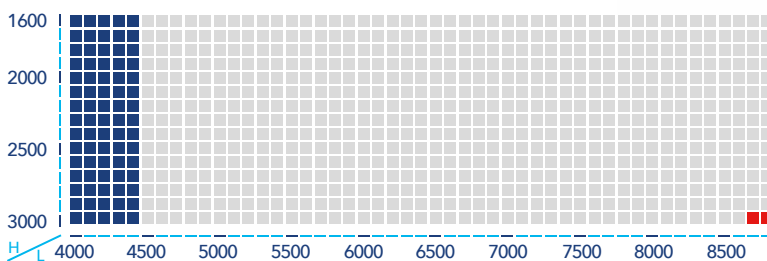

LEGENDA DELLO SCHEMA

- = Un'unità corrisponde a 100mm
- = Colore delle misure al di sotto del limite dimensionale*
- = Colore delle misure consigliate
- = Colore delle misure fuori limite dimensionale*

MAX
88 mm
Portata Max 80 kg

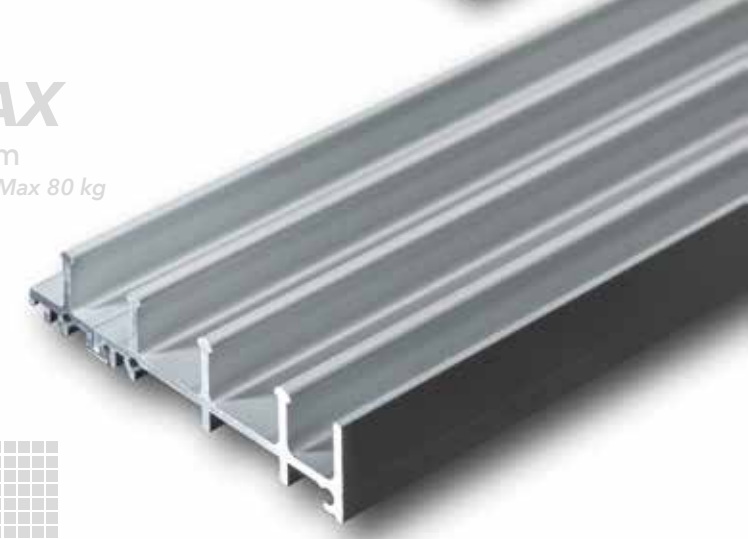

SISTEMA DI APERTURA Centrale

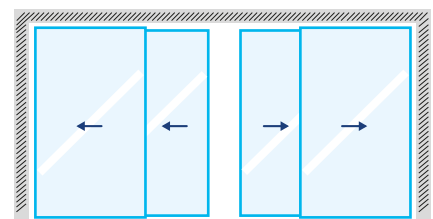

Larghezza: MAX anta 1100mm | MIN anta 500mm

10 ANTE APERTURA CENTRALE

Guida inferiore **5 vie**

SLIM

Portata Max Singola Anta



GUIDA SUPERIORE ED INFERIORE SOLO A 5 VIE

Carrello Ruota ZINCATO

Larghezza profilo inferiore
110mm

SCHEMA DIMENSIONI VANO (mm)

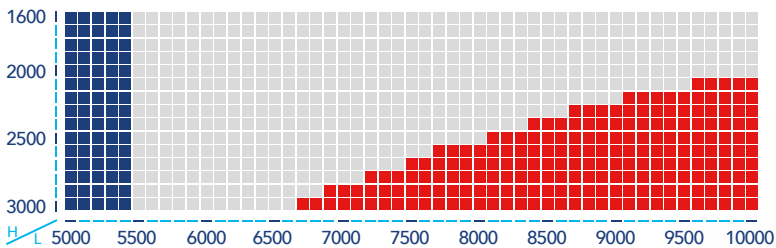

SLIM
110 mm
Portata Max 50 kg

MEDIUM
104 mm
Portata Max 80 kg

MAX
108 mm
Portata Max 80 kg

MEDIUM & MAX

Portata Max Singola Anta



Carrello Ruota INOX

Larghezza profilo inferiore
MEDIUM 104mm | MAX 108mm

SCHEMA DIMENSIONI VANO (mm)

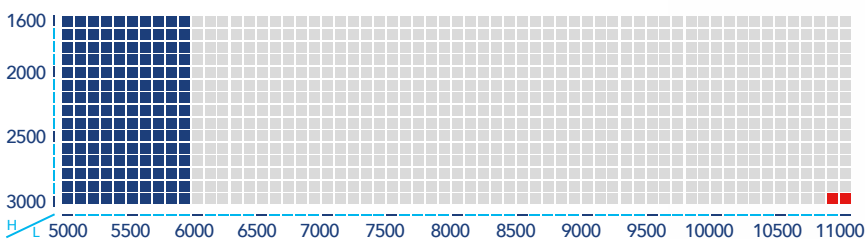

LEGENDA DELLO SCHEMA

- = Un'unità corrisponde a 100mm
- = Colore delle misure al di sotto del limite dimensionale*
- = Colore delle misure consigliate
- = Colore delle misure fuori limite dimensionale*

SISTEMA DI APERTURA Centrale

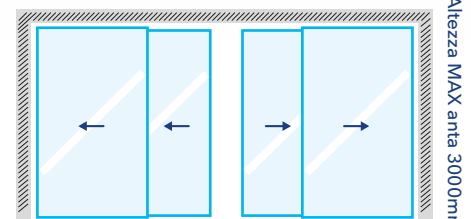

Larghezza: MAX anta 1100mm | MIN anta 500mm



12 ANTE APERTURA CENTRALE

Guida inferiore **6 vie**



MAX

Portata Max Singola Anta **80KG**

Carrello Ruota INOX

Larghezza profilo inferiore
128mm

SCHEMA DIMENSIONI VANO (mm)

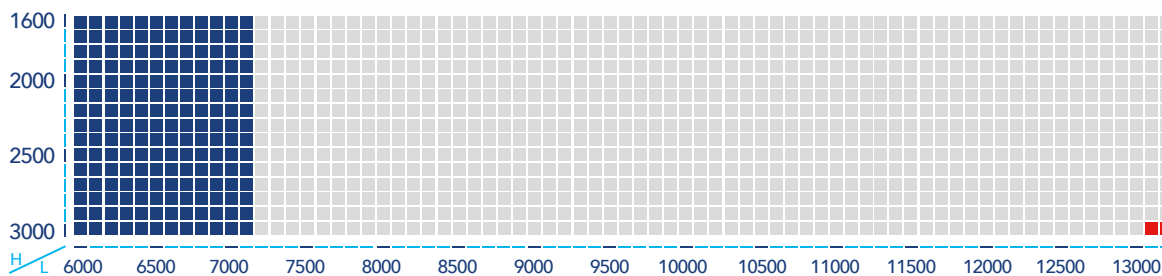

LEGENDA DELLO SCHEMA

- = Un'unità corrisponde a 100mm
- = Colore delle misure al di sotto del limite dimensionale*
- = Colore delle misure consigliate
- = Colore delle misure fuori limite dimensionale*

SISTEMA DI APERTURA Centrale

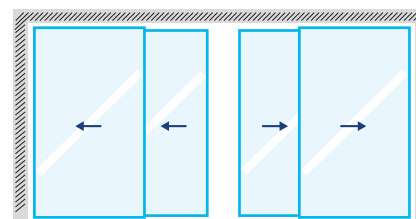

Larghezza: MAX anta 1100mm | MIN anta 500mm

14 ANTE APERTURA CENTRALE

Guida inferiore 7 vie



MAX

Portata Max Singola Anta **80KG**

Carrello Ruota INOX

Larghezza profilo inferiore
148mm

SCHEMA DIMENSIONI VANO (mm)

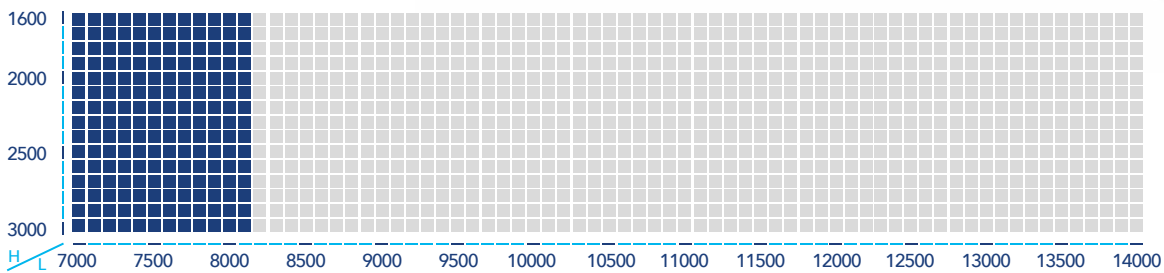

LEGENDA DELLO SCHEMA

- = Un'unità corrisponde a 100mm
- = Colore delle misure al di sotto del limite dimensionale*
- = Colore delle misure consigliate
- = Colore delle misure fuori limite dimensionale*

SISTEMA DI APERTURA Centrale

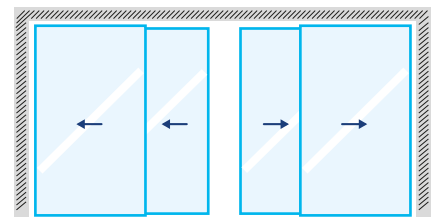

Larghezza: MAX anta 1100mm | MIN anta 500mm



SLIM

Vetrata Scorrevole

La vetrata panoramica ideale per i luoghi di frequente passaggio, annullando di fatto la presenza di barriere architettoniche. Questo prodotto è strutturato inoltre per la divisione di spazi interni. Il suo design moderno e minimale lo rende un prodotto per ogni tipo di ambiente.

Le sue caratteristiche peculiari sono:

- una guida a pavimento di soli 7mm;
- carrelli ruota standard in acciaio zincato;
- accessoristica correlata in nylon con 5 colorazioni disponibili;
- profili portavetro inferiori completi di spazzole paraspiro;
- guarnizioni paraspiro ad alta resistenza ai raggi UV.

Portata Max
Singola Anta



Carrello Ruota ZINCATO

Larghezza profilo inferiore

5 vie | 110mm

GUIDA SUPERIORE ED INFERIORE SOLO A 5 VIE

SCHEMA DIMENSIONI VANO (mm)

MIN 2 Ante

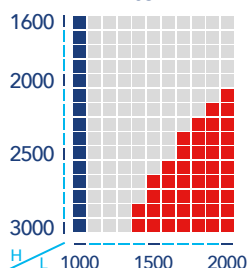

MAX 10 Ante

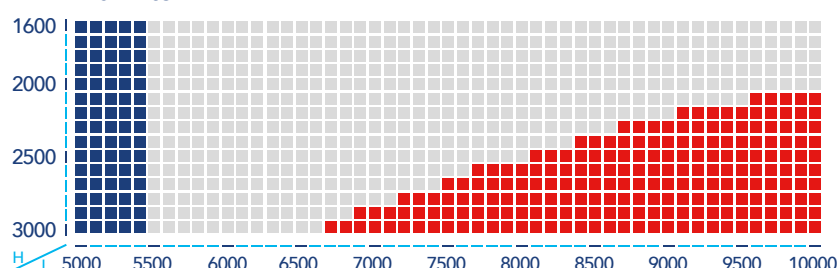

Resistenza alla Pressione
del vento fino a 600Pa



Riduce le Barriere
Architettoniche



Design
Minimale

TIPOLOGIA DI APERTURA



reversibile

da sinistra verso destra
da destra verso sinistra

SCHEMA TECNICA

Guida superiore 5 vie

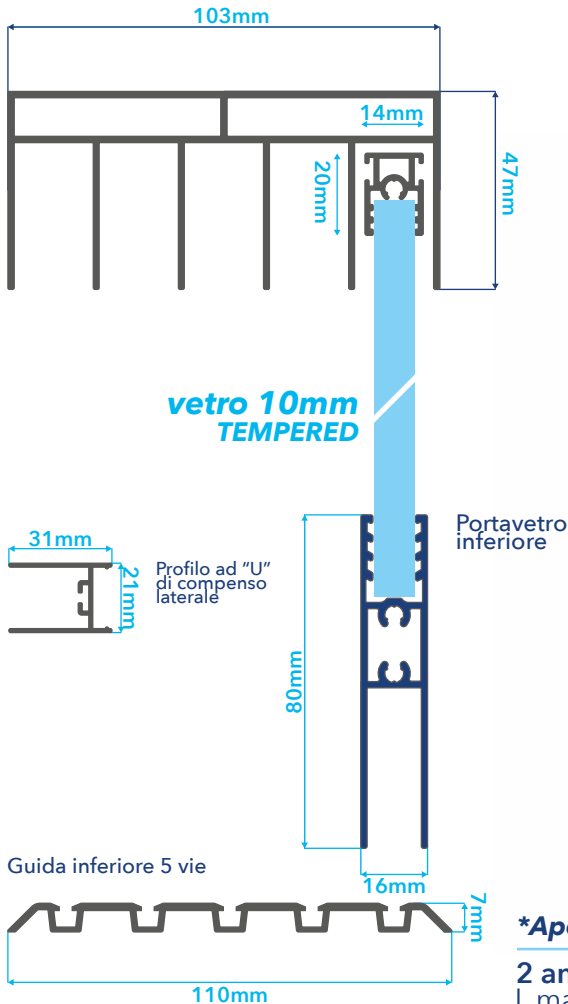

GUIDA SUPERIORE ED INFERIORE SOLO A 5 VIE

*Apertura Laterale (Escluso Vetro)

2 ante L max 200 cm 845,60€	3 ante L max 300 cm 1.080,80€	4 ante L max 400 cm 1.365,30€	5 ante L max 500 cm 1.597,20€
-------------------------------------------------	---------------------------------------------------	---------------------------------------------------	---------------------------------------------------

*Apertura Centrale (Escluso Vetro)

2+2 ante L max 400 cm 1.502,00€	3+3 ante L max 600 cm 1.964,50€	4+4 ante L max 800 cm 2.428,20€	5+5 ante L max 10 m 2.890,80€
-----------------------------------------------------	-----------------------------------------------------	-----------------------------------------------------	---------------------------------------------------

COMPONENTI DEL KIT

Profili tagliati a misura, fermo anta premontato su prima ed ultima anta, guarnizioni, spazzolino, accessoristica premontata, coppia maniglie adesive per ultima anta, profilo a "U" iniziale e terminale con clip per attacco a muro.
Collante: n°1 flacone da 280ml (fino a 400 cm), n°2 flaconi da 280ml (oltre 400cm). Imballo specifico.
Distinta cristalli da inoltrare c/o vs. vetreria.

LISTINO IVA ESCLUSA

- WAYS SLIM (Prezzo al m ² comprensivo di Vetro, Minimo fatturazione in altezza: 1600mm)	€ 350,00 mq
- Kit apertura centrale (Guarnizioni per apertura centrale, coppia di maniglie, fermo anta centrali)	+ € 176,30 pz
- Kit RICAMBIO ANTA SLIM senza fermo (Carrelli ruota in acciaio zincato e viteria INOX)	€ 57,40 pz
- Kit RICAMBIO ANTA SLIM con fermo (Carrelli ruota in acciaio zincato e viteria INOX)	€ 80,44 pz

CERTIFICAZIONE



*È possibile effettuare la consegna del prodotto completo di vetro. È necessario chiedere un preventivo.



SLIM

Vetrata Scorrevole

ESPLOSO PARTICOLARE SUPERIORE

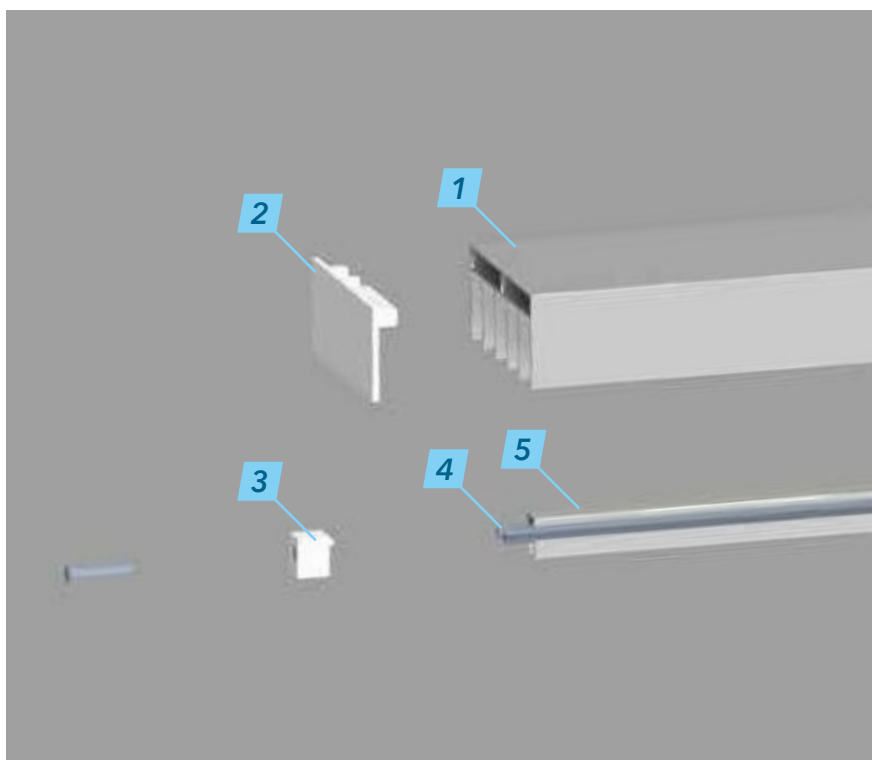

LEGENDA

- 1** guida superiore
- 2** tappo laterale guida sup.
- 3** tappo portavetro sup.
- 4** spazzola portavetro sup.
- 5** portavetro superiore
- 6** vetro temperato 10mm
- 7** profilo ad"U" di compenso laterale
- 8** tappo copri viti
- 9** tappo terminale
- 10** portavetro inferiore
- 11** tappo laterale guida inf.
- 12** guida inferiore
- 13** fermo anta sali-scendi

ESPLOSO PARTICOLARE INFERIORE

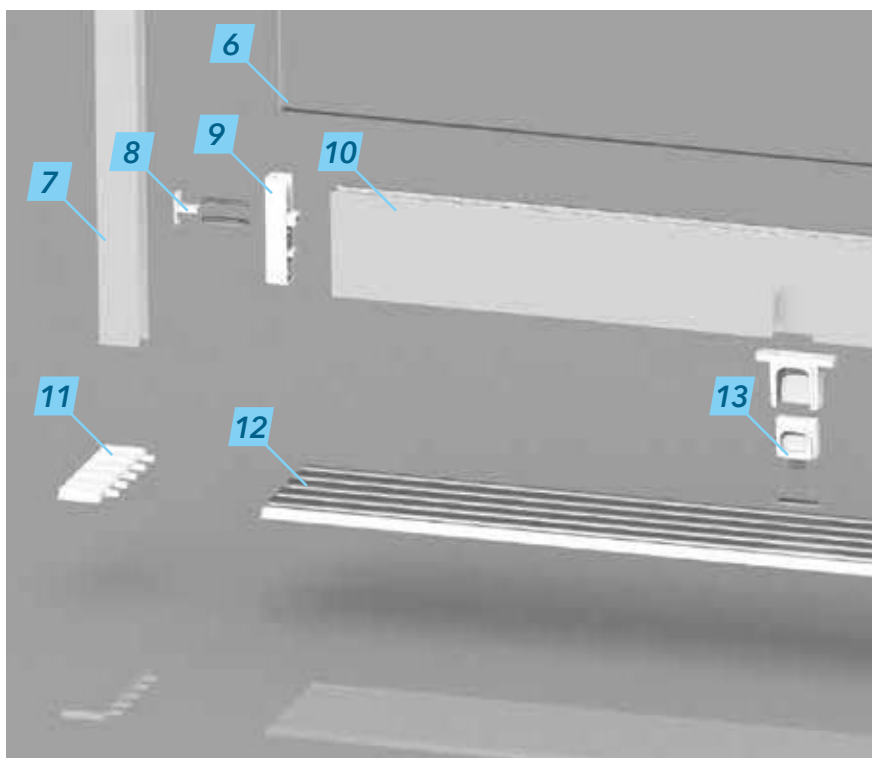

COLORI STANDARD



COLORE ACCESSORI



SALI-SCENDI

Sistema di chiusura della vetrata, presente sul fermo anta del portavetro della prima/ultima anta.

OPTIONAL DISPONIBILI



Guida compensata con gradazione

Variabile, colore abbinato alla tinta dei profili

€ 72,80 mtl

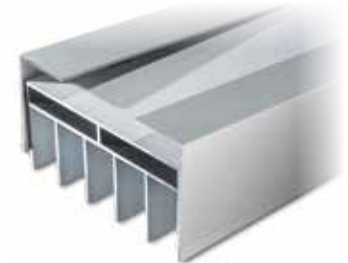

Profilo "L"

50x30mm

Compensatore sup.

€ 18,40 mtl



Guida incassata

Completa di lavorazioni per scarico acqua

€ 107,60 mtl



Kit Chiusura Inferiore 90°

Tappo terminale per giunzione guida inferiore con taglio a 45° adatto alla chiusura ad angolo delle ante.

€ 87,90



Kit Angolo Superiore 90°

Kit angolo 90° Set squadrette di allineamento angolo

€ 31,40



MEDIUM

Vetrata Scorrevole

La vetrata panoramica ideale per i luoghi di frequente passaggio, annullando di fatto la presenza di barriere architettoniche.

Le sue caratteristiche peculiari sono:

- una guida a pavimento di soli 7mm;
- carrelli ruota standard in acciaio Inox;
- accessoristica correlata in nylon con 5 colorazioni disponibili;
- profili portavetro inferiori completi di spazzole paraspiffero;
- guarnizioni paraspiffero ad alta resistenza ai raggi UV.

Portata Max
Singola Anta



Carrello Ruota INOX

Larghezza profilo inferiore

3 vie | 63mm **4 vie** | 84mm **5 vie** | 104mm

SCHEMA DIMENSIONI VANO (mm)

MIN 2 Ante

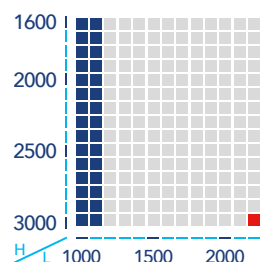

MAX 10 Ante

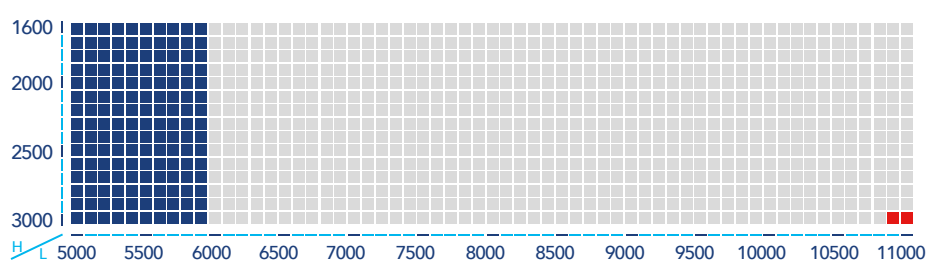

Resistenza alla Pressione
del vento fino a 600Pa



Riduce le Barriere
Architettoniche



Carrello ruota e viteria
in acciaio inox

TIPOLOGIA DI APERTURA



reversibile

da sinistra verso destra
da destra verso sinistra

SCHEMA TECNICA

Guida superiore 5 vie

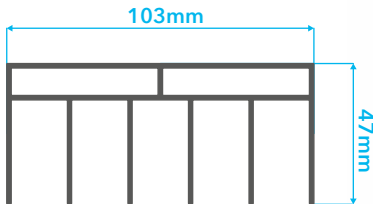

Guida superiore 3 vie

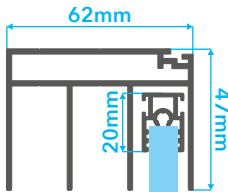

Aggiunta guida superiore

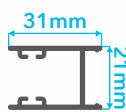
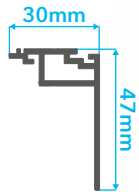

Profilo ad "U" di compenso laterale

vetro 10mm
TEMPERED

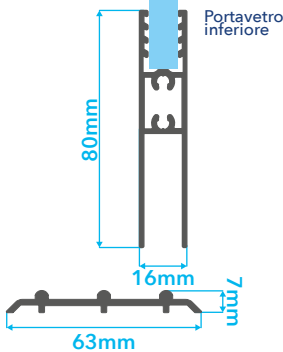

Guida inferiore 4 vie



Guida inferiore 5 vie



CERTIFICAZIONE



*Apertura Laterale (Escluso Vetro)

2 ante L max 200 cm 794,10€	3 ante L max 300 cm 1.019,20€	4 ante L max 400 cm 1.347,40€	5 ante L max 500 cm 1.726,00€
-------------------------------------------------	---------------------------------------------------	---------------------------------------------------	---------------------------------------------------

*Apertura Centrale (Escluso Vetro)

2+2 ante L max 400 cm 1.437,00€	3+3 ante L max 600 cm 1.943,20€	4+4 ante L max 800 cm 2.595,10€	5+5 ante L max 10 m 3.217,80€
-----------------------------------------------------	-----------------------------------------------------	-----------------------------------------------------	---------------------------------------------------

COMPONENTI DEL KIT

Profili tagliati a misura, fermo anta premontato su prima ed ultima anta, guarnizioni, spazzolino, accessoristica premontata, coppia maniglie adesive per ultima anta, profilo a "U" iniziale e terminale con clip per attacco a muro.

Collante: n°1 flacone da 280ml (fino a 400 cm), n°2 flaconi da 280ml (oltre 400cm). Imballo specifico. Distinta cristalli da inoltrare c/o vs. vetreria.

LISTINO IVA ESCLUSA

- WAYS MEDIUM (Prezzo al m ² comprensivo di Vetro, Minimo fatturazione in altezza: 1600mm)	€ 365,00 mq
- Kit apertura centrale (Guarnizioni per apertura centrale, coppia di maniglie, fermo anta centrali)	+ € 176,30 pz
- Kit RICAMBIO ANTA MEDIUM senza fermo (Carrelli ruota in acciaio zincato e viteria INOX)	€ 69,44 pz
- Kit RICAMBIO ANTA MEDIUM con fermo (Carrelli ruota in acciaio zincato e viteria INOX)	€ 75,04 pz

*È possibile effettuare la consegna del prodotto completo di vetro. È necessario chiedere un preventivo.



MEDIUM

Vetrata Scorrevole

ESPLOSO PARTICOLARE SUPERIORE

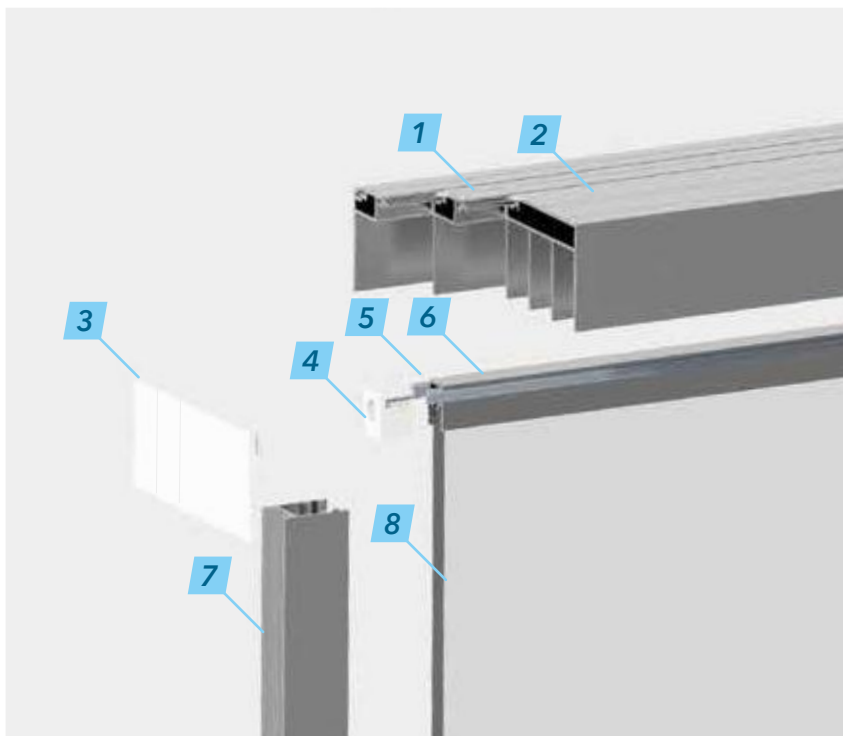

ESPLOSO PARTICOLARE INFERIORE

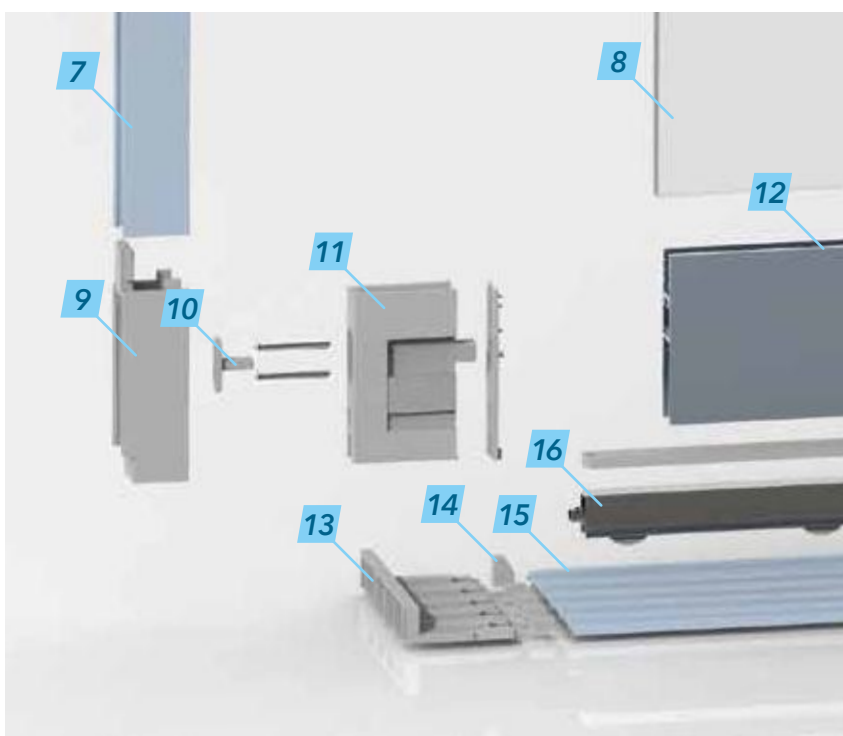

LEGENDA

- 1** aggiunta guida superiore
- 2** guida superiore
- 3** tappo laterale guida sup.
- 4** tappo portavetro sup.
- 5** spazzola portavetro sup.
- 6** portavetro superiore
- 7** profilo ad "U" di compenso laterale
- 8** vetro temperato 10mm
- 9** adattatore per profilo ad "U" di compenso laterale
- 10** tappo copri viti
- 11** tappo terminale con fermo anta
- 12** portavetro inferiore
- 13** tappo laterale guida inf.
- 14** elemento posizionatore fermo anta
- 15** guida inferiore
- 16** carrello ruota INOX

DETTAGLIO

Il posizionamento di questo elemento (**14**) sul tappo laterale (**13**) definisce la posizione della prima e ultima anta.

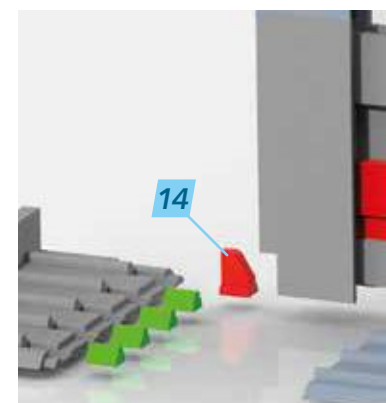

COLORI STANDARD



COLORE ACCESSORI

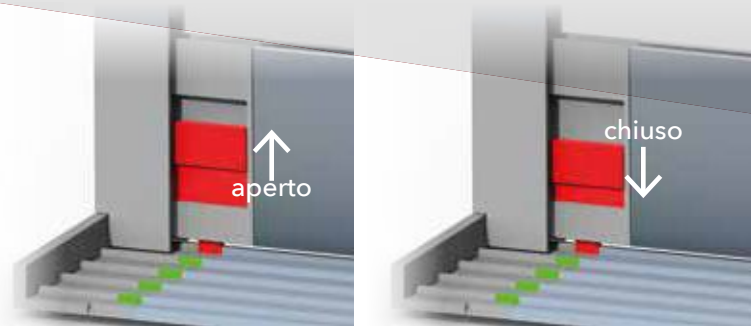

CLICK CLACK

Sistema di chiusura della vetrata, presente sul tappo terminale su entrambi i versi

OPTIONAL DISPONIBILI



Guida compensata con gradazione

Variabile, colore abbinato alla tinta dei profili

€ 72,80 mtl

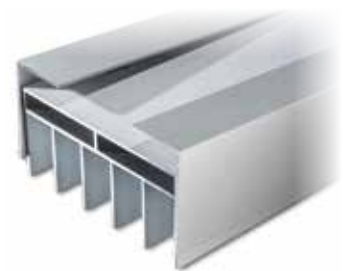

Profilo "L"
50x30mm

Compensatore sup.

€ 18,40 mtl



Kit Chiusura Inferiore 90°

Tappo terminale per giunzione guida inferiore con taglio a 45° adatto alla chiusura ad angolo delle ante.

€ 87,90



Kit Angolo Superiore 90°

Kit angolo 90° Set squadrette di allineamento angolo

€ 31,40

PROFILO PARASPIFFERO CON SPAZZOLE INTERNE LATERALI

profilo in alluminio contenente due portaspazzola installato all'interno del profilo portavetro inferiore





MAX

Vetrata Scorrevole

La vetrata panoramica ideale per le grandi dimensioni, con misure che arrivano a superare, con un unico vano, i 14 metri in larghezza e fino a 3 metri in altezza. Skyline Max è ritenuta la vetrata panoramica scorrevole con maggiore tenuta al vento presente sul mercato.

Le sue caratteristiche peculiari sono:

- una guida a pavimento di soli 19mm;
- carrelli ruota standard in acciaio Innox;
- accessoristica correlata in nylon con 5 colorazioni disponibili;
- profili portavetro inferiori completi di spazzole paraspiro;
- guarnizioni paraspiro ad alta resistenza ai raggi UV.

Portata Max
Singola Anta



Carrello Ruota INOX

Larghezza profilo inferiore

3 vie | 68mm 4 vie | 88mm 5 vie | 108mm
6 vie | 128mm 7 vie | 148mm

SCHEMA DIMENSIONI VANO (mm)

MIN 2 Ante

MAX 14 Ante

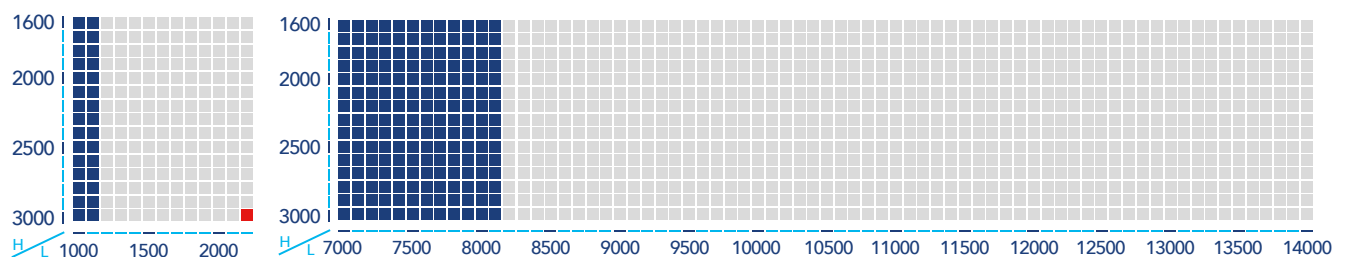

Resistenza alla Pressione del vento fino a 600Pa



carrello ruota e viteria in acciaio inox



buona resistenza all'acqua e permeabilità all'aria

TIPOLOGIA DI APERTURA



reversibile

da sinistra verso destra
da destra verso sinistra

SCHEMA TECNICA

Guida superiore 5 vie

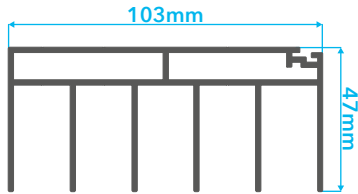

Aggiunta guida superiore

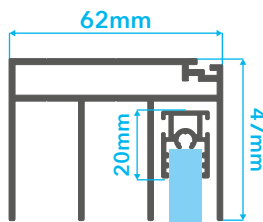
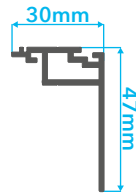

Aggiunta guida inferiore

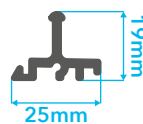

vetro 10mm
TEMPERED

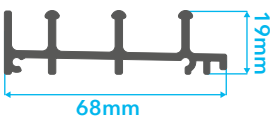
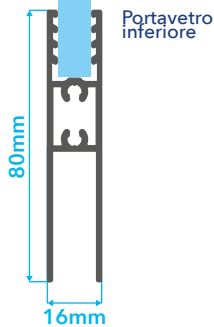

Guida inferiore 5 vie

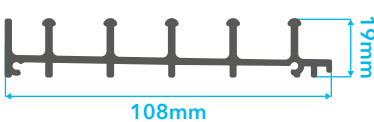

*Apertura Laterale (Escluso Vetro)

2 ante L max 200 cm	3 ante L max 300 cm	4 ante L max 400 cm	5 ante L max 500 cm	6 ante L max 600 cm	7 ante L max 700 cm
825,50€	1.068,50€	1.433,60€	1.831,20	2.439,40€	2.983,70€

*Apertura Centrale (Escluso Vetro)

2+2 ante L max 400 cm	3+3 ante L max 600 cm	4+4 ante L max 800 cm	5+5 ante L max 1000 cm	6+6 ante L max 1200 cm	7+7 ante L max 1400 cm
1.500,80€	2.039,60€	2.766,40€	3.428,40€	5.158,80€	6.095,10€

COMPONENTI DEL KIT

Profili tagliati a misura, fermo anta premontato su prima ed ultima anta, guarnizioni, spazzolino, accessoristica premontata, coppia maniglie adesive per ultima anta, profilo a "U" iniziale e terminale con clip per attacco a muro.

Collante: n°1 flacone da 280ml (fino a 400 cm), n°2 flaconi da 280ml (oltre 400cm). Imballo specifico. Distinta cristalli da inoltrare c/o vs. vetreria.

CERTIFICAZIONE



LISTINO IVA ESCLUSA

- WAYS MAX (Prezzo al m ² comprensivo di Vetro, Minimo fatturazione in altezza: 1600mm)	€ 378,00 mq
- Kit apertura centrale (Guarnizioni per apertura centrale, coppia di maniglie, fermo anta centrali)	+ € 176,30 pz
- Kit RICAMBIO ANTA MAX senza fermo (Carrelli ruota in acciaio zincato e viteria INOX)	€ 69,44 pz
- Kit RICAMBIO ANTA MAX con fermo (Carrelli ruota in acciaio zincato e viteria INOX)	€ 75,04 pz

*È possibile effettuare la consegna del prodotto completo di vetro. È necessario chiedere un preventivo.



MAX

Vetrata Scorrevole

ESPLOSO PARTICOLARE SUPERIORE

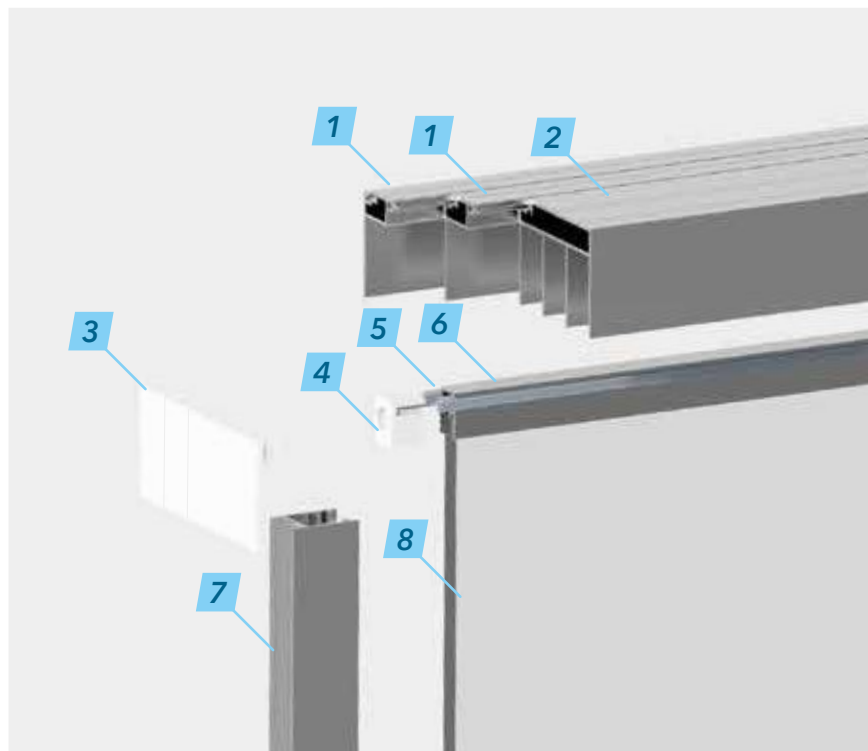

ESPLOSO PARTICOLARE INFERIORE

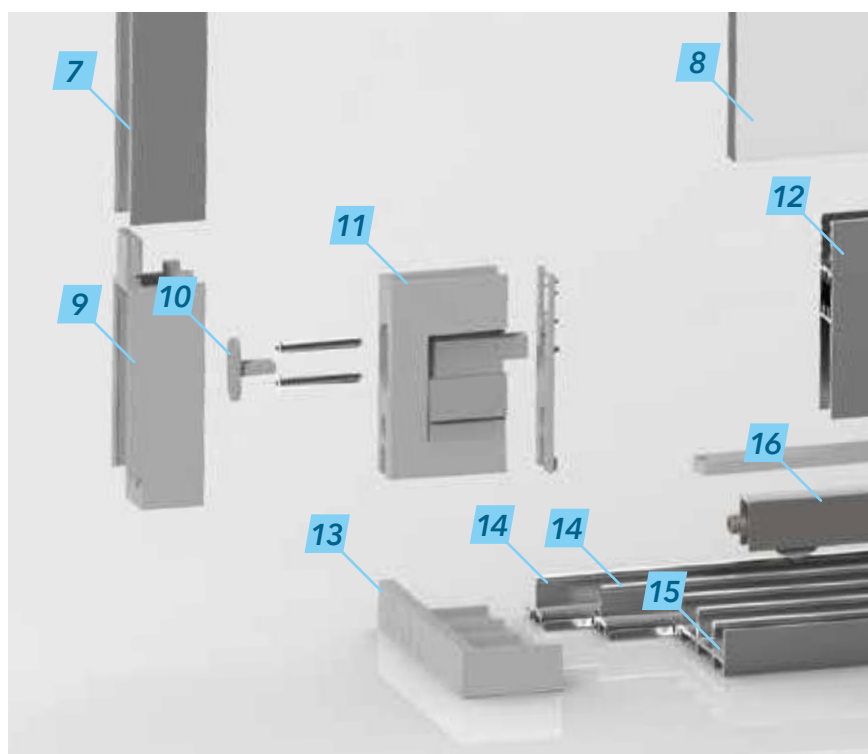

LEGENDA

- 1** aggiunta guida superiore
- 2** guida superiore
- 3** tappo laterale guida sup.
- 4** tappo portavetro sup.
- 5** spazzola portavetro sup.
- 6** portavetro superiore
- 7** profilo ad"U" di compenso laterale
- 8** vetro temperato 10mm
- 9** adattatore per profilo ad "U" di compenso laterale
- 10** tappo copri viti
- 11** tappo terminale con fermo anta
- 12** portavetro inferiore
- 13** tappo laterale guida inf.
- 14** aggiunta guida inf.
- 15** guida inferiore
- 16** carrello ruota INOX

DETTAGLIO

- 17** tappo con alette di aggancio anta



COLORI STANDARD



COLORE ACCESSORI

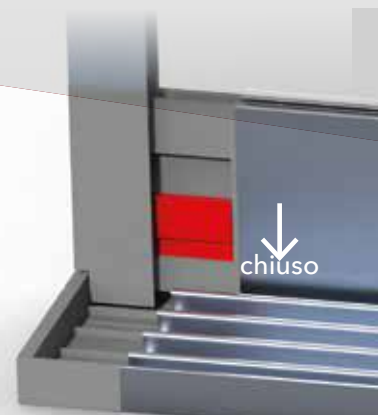
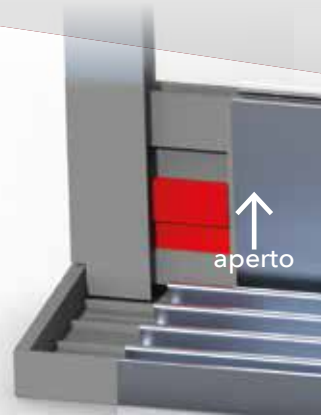

CLICK CLACK

Sistema di chiusura della vetrata, presente sul tappo terminale su entrambi i versi

OPTIONAL DISPONIBILI



Guida compensata con gradazione

Variabile, colore abbinato alla tinta dei profili

€ 72,80 mtl

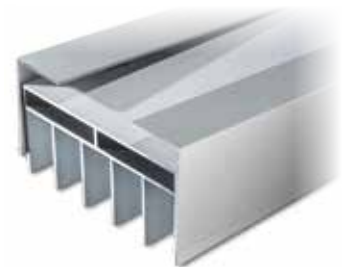

Profilo "L"
50x30mm

Compensatore sup.

€ 18,40 mtl



Kit Chiusura Inferiore 90°

Tappo terminale per giunzione guida inferiore con taglio a 45° adatto alla chiusura ad angolo delle ante.

€ 87,90



Kit Angolo Superiore 90°

Kit angolo 90°
Set squadrette di allineamento angolo

€ 31,40

PROFILO PARASPIFFERO CON SPAZZOLE INTERNE LATERALI

profilo in alluminio contenente due portaspazzola installato all'interno del profilo portavetro inferiore



WAYS GUARNIZIONI

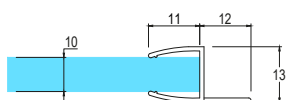

Guarnizione
aletta dritta

COD: GBM10-15/3M

€ 28,10 pz da 300cm

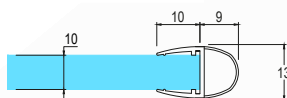

Guarnizione
a palloncino

COD: GPV10/3M

€ 28,10 pz da 300cm

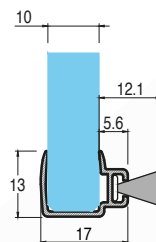

**NOVITÀ
CONSIGLIATA**

Guarnizione a Spazzolino

COD: GSAS10-12/3M

€ 24,16 pz da 300cm

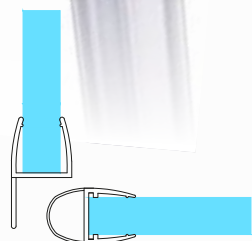

Guarnizioni per
apertura centrale
e angolo 90°

COD: GPV + GPM

€ 56,20 pz da 300cm

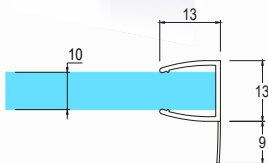

Guarnizione
aletta da 9mm

COD: GSAM10.9/3M

€ 20,16 pz da 300cm



WAYS SERRATURE



Serratura a Gancio

SE601 IX € 150,00

Serratura a gancio per porte scorrevoli con maniglia integrata
Disponibile in versione chiave / chiave e chiave / pomolo
Piastrina di riscontro a muro compresa
Realizzata in fusione di zinco, copertine in acciaio INOX Aisi 304

Controserratura

SE602 IX € 84,38

Controcartella per serratura SE601 con maniglia integrata
Realizzata in fusione di Zinco, Copertine in Acciaio INOX Aisi 304

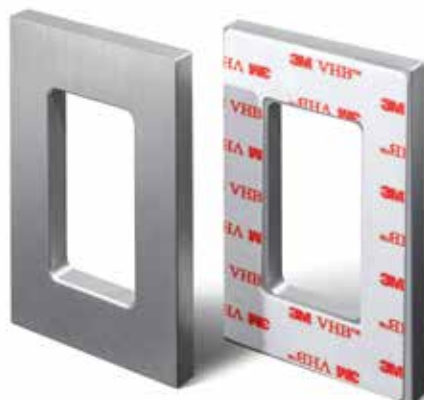

Coppia maniglie
105x60mm con foro
in alluminio ossidato
complete di biadesivo

NRC160

€ 58,10 cp

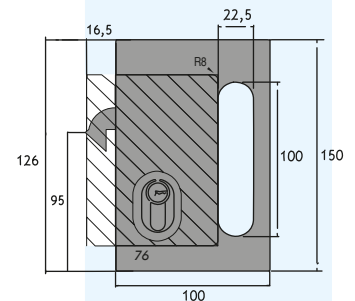

LAVORAZIONE
PER APERTURA
LATERALE

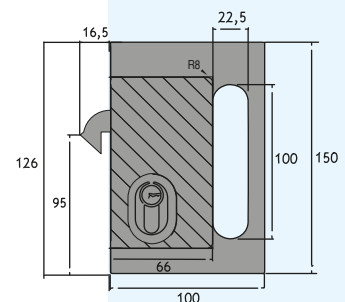

LAVORAZIONE
PER APERTURA
CENTRALE

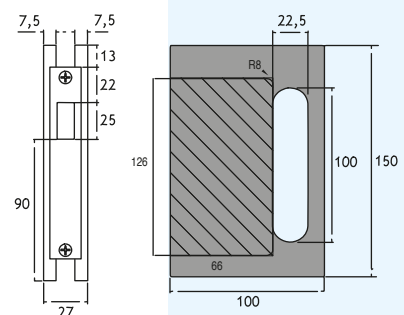

LAVORAZIONE PER
CONTROSERRATURA

I nostri uffici sono aperti
dal Lunedì al Venerdì
dalle ore 8:30 alle ore 13:00
dalle 14:30 alle 17:30

Glass Com s.r.l.
MAGAZZINO, SPEDIZIONE
E RICEZIONE MERCE



Via Borgonuovo, 44
Z.I. Ex Meridionali
03036 Isola del Liri (FR) Italia

LAB Glass Com
SEDE LEGALE



Uffici commerciali
Concept store
Centro formazione
Ricerca e sviluppo
Via Roma, 7 (Largo Bottaro)
03036 Isola del Liri (FR)



info@glasscom.it



0039
0776 855067

SOCIAL



<https://www.facebook.com/Glasscom.it/>



https://twitter.com/glasscom_srl



https://twitter.com/glasscom_st



<https://www.linkedin.com/in/glasscomsrl/>



<https://www.youtube.com/user/glasscomsrl>



+39 345 31 40 701



Cataloghi

Novità [Box Doccia](#) [Porte Scorrevoli](#) [Porte Battenti](#)



SOLUZIONI E SISTEMI TECNICI PER IL VETRO

Area Riservata

Listini Prezzi

- News 2024
- Velar
- Ways
- Speed

Schede Tecniche

Istruzioni di Montaggio

Attrezzature

IN EVIDENZA

